



INSPRID

Презентация
продуктов 2022



INSPRID

Профиль компании

История бренда



reddot award
2019 winner

Компания основана в Манчестере в 2002 году. **INSPRID** является суббрендом **LUXRITE UK LTD**, которая специализируется на высококачественных световых решениях для умного дома.

На данный момент открыты офисы в Китае, России, Бельгии, Польше, ОАЭ и других странах.

INSPRID является одним из лидеров в области производства смарт-панелей. Дизайн устройств подрывает традиционную концепцию клавишных панелей. Несколько серий продуктов получили награду **German IF Design Award**.

INSPRID также является производителем-членом ассоциации **KNX**, продукция компании широко используется на рынке недвижимости, товаров для дома и элитного жилья.

Кроме того, продукты **INSPRID** чрезвычайно экономичны, а первоклассные материалы, дизайн и технология обработки сопоставимы с лучшими мировыми решениями.



INSPRID

Направление
деятельности

Три
сектора
бизнеса

LUXURITE

TV systems

Зеркальные ТВ, Кухонные ТВ,
Влагозащищенные ТВ

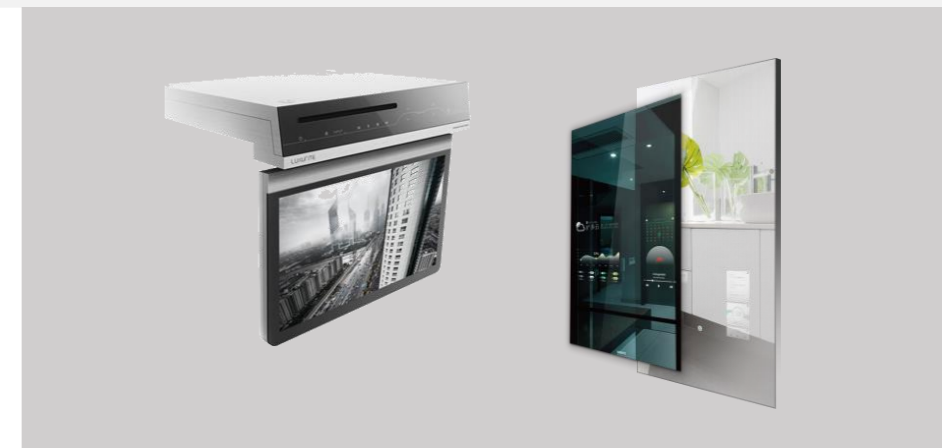

INSPRID

Smart Home

Решения для Умного Дома
премиум сегмента

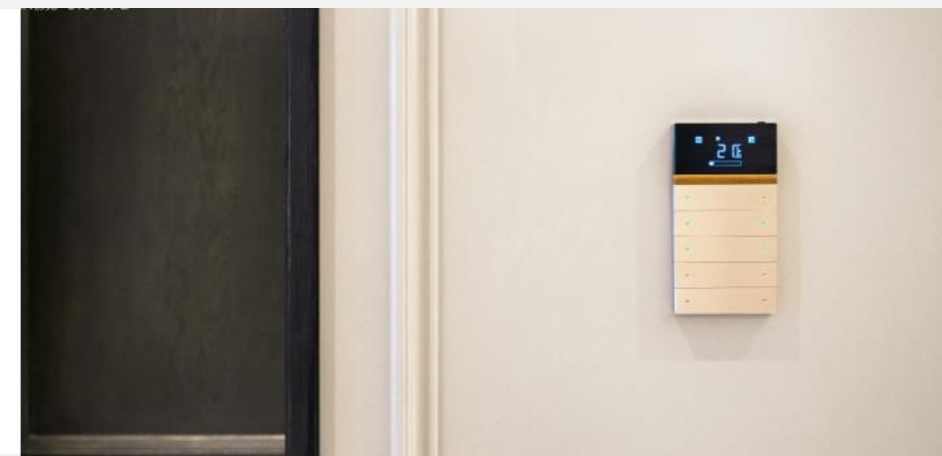

Смарт ЖД-транспорт

Smart Rail Transit

Сервисы для высокоскоростного
ЖД транспорта с применением
интеллектуальных технологий



INSPRID

Квалификация



Сертификат производителя
в Европейской ассоциации KNX
с 2016 года



Сертификат производителя
KNX China Association
с 2021 года

INSPRID

Награды за дизайн и патенты

Серии панелей управления
Origin, Bright, Physical
получали награды **iF Design Award** и **Red Dot Award** («Оскар в мире дизайна») за их уникальный эстетический дизайн, превосходные характеристики и инновационные функции.

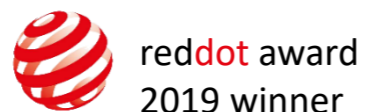

reddot award
2019 winner



Патентные преимущества: в настоящее время имеется 93 патента на интеллектуальную собственность, 16 зарегистрированных товарных знаков, и несколько патентов находятся в процессе декларирования.

100+ ИС

16+ ТМ

7+ Awards



reddot award
2019 winner



reddot award
2021 winner



INSPRID

Категории
продуктов

Комплексное решение



Смарт панели
управления

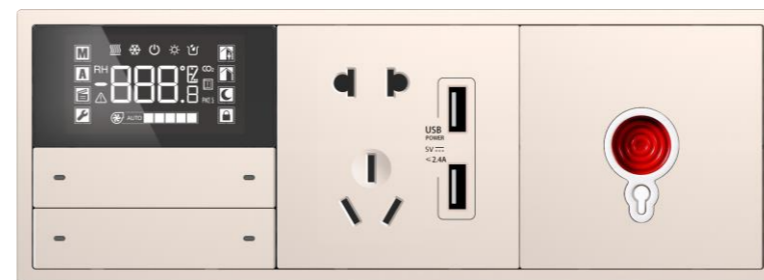

Электроустановочные
изделия



Домофоны
я



Датчики



Актуатор
ы



Шлюзы

INSPRID

Функционал
системы
Умного Дома



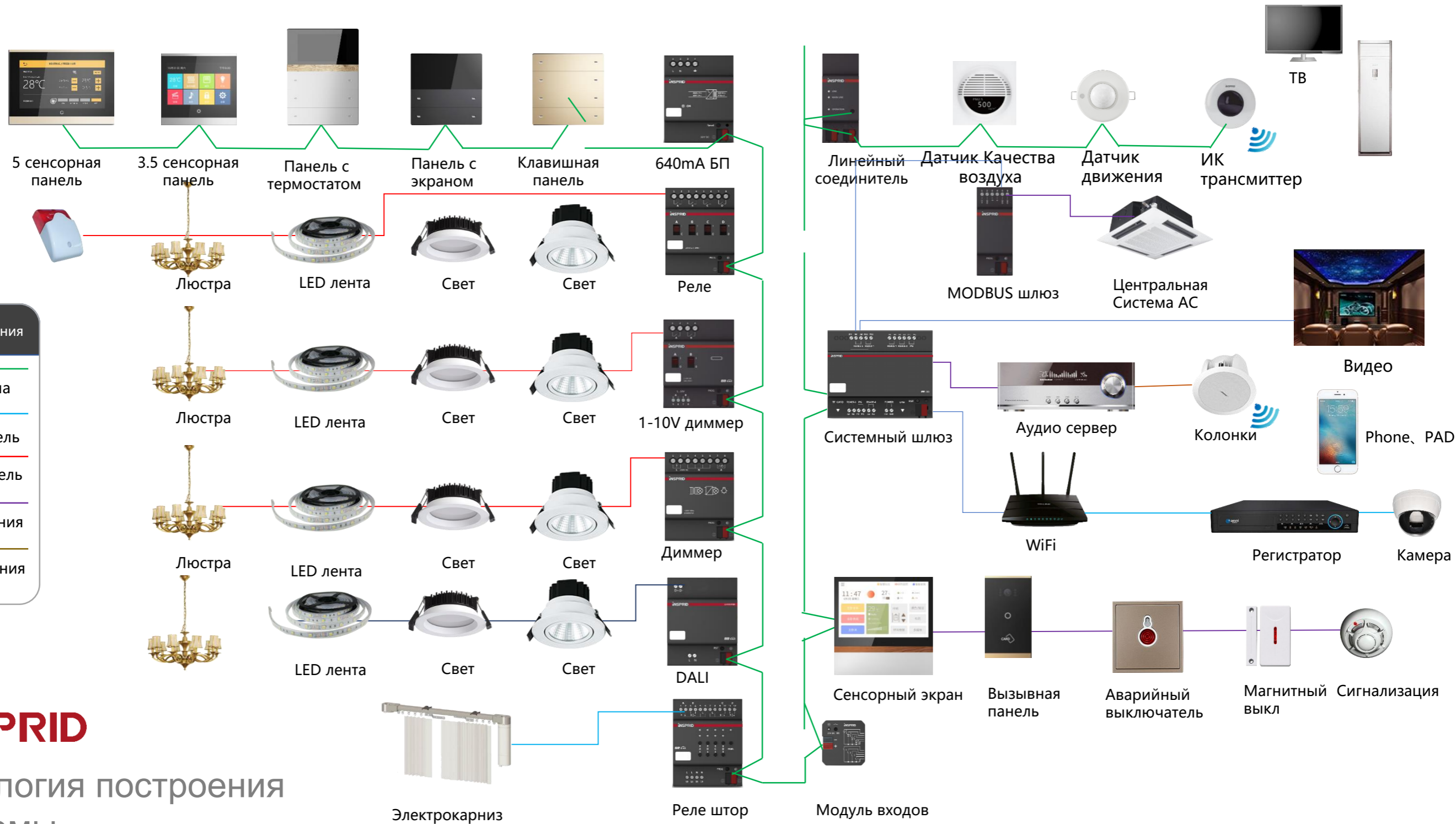

INSPRID

Топология построения системы

INSPRID

Протокол KNX



7000+
товаров



400+
тренинг
центров



400+
производителей
KNX



70 000+
поставщиков
услуг



190+
стран

INSPRID использует интеллектуальную систему управления международного стандарта технологии **KNX**.

KNX – это аббревиатура **Konnex**. В мае 1999 года три основных европейских шинных протокола **EIB**, **BatiBus** и **EHSA** объединились в ассоциацию **Konnex** и создали протокол **KNX**.

Протокол основан на **EIB**, он учитывает спецификации физического уровня **BatiBus** и **EHSA** и совмещает преимущества режимов конфигурации в **BatiBus** и **EHSA**, обеспечивая комплексное решение для автоматизации жилых помещений и зданий.

INSPRID

Протокол KNX



Преимущества



Стандарт

KNX является официально утвержденным открытым международным стандартом в области управления жилыми помещениями.



Выбор

Существует более 7000 моделей от более чем 400 производителей по всему миру. Вы можете выбрать наиболее выгодные продукты для формирования необходимой системы.



Стабильность

Сигналы передаются между шинными устройствами в виде сообщений. Частота передачи, формирование импульсов и методы приёма обеспечивают стабильность системы, и, в то же время, высокую скорость и короткую задержку передачи данных.



Гарантия

В мире насчитывается 70 000 поставщиков услуг KNX, более 7000 продуктов и более 400 производителей. Если возникнут проблемы на более позднем этапе, вы можете выбрать иные марки продуктов и других поставщиков услуг.

INSPRID

Преимущества систем автоматизации



«Классический» вариант

VS



Автоматизация с Insprid

INSPRID

Серии
продуктов

Смарт-панели INSPRID

Origin

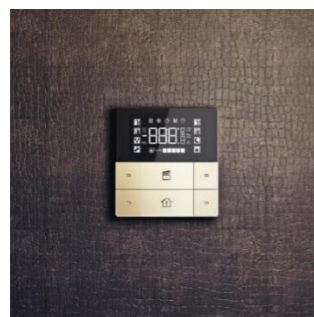

Цельный
металлический
корпус. Премиум
дизайн

Bright



Инновационный
пластик,
индикация
клавиш и панели

Pixel

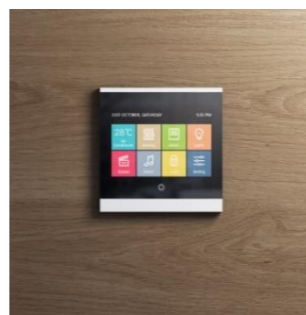

Сенсорные
панели,
алюминиевый
корпус

Star



Огнестойкий
ABS, клавишные
панели, строгие
линии

Magic



Огнестойкий ABS,
клавишные панели,
классический
дизайн

Brave



Огнестойкий
ABS, нажимные
клавиши, панели
с экраном

INSPRID

Серии
продуктов



ORIGIN

Оригинальность,
Постоянство

Серия Origin отличается дизайном
в стилях минимализм и модерн,
а также удобством и элегантностью



В 2016 году серия
получила престижную
премию **IF Industrial
Design** («Оскар» в мире
дизайна) и высокую
оценку профессионалов
отрасли за уникальный
дизайн



INSPRID

Серия ORIGIN

цельный металлический корпус

натуральные материалы

эксклюзивный дизайн



Вдохновлённая слоганом «back to the original life», серия ORIGIN изготовлена высокоточным способом из цельного металлического литья UNIBODY. Панель оформлена металлическими кнопками soft-touch, что обеспечивает непревзойденную текстуру. Уникальная обработка песочным окислением делает цвета металла не холодным, а более насыщенным.

Серия ORIGIN включает в себя разные стили и спецификации, из которых пользователи могут выбрать три цвета: **золотое шампанское, чёрный титан и полярное серебро.**



C11-N-G



C12-N-B

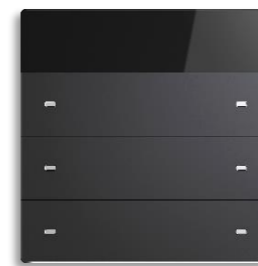

C13-N-B



C14-N-G

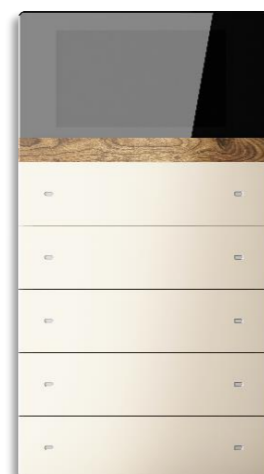

C15T-N-G



C13T-N-S



C12T-N-B



INSPRID

Серия
ORIGIN

Клавиша переключения
режимов функций

На дисплее отображаются
значения температуры,
влажности и статус управления

Деревянная вставка
подчеркивает стиль

Простые и аккуратные
клавиши soft-touch

Изысканные светодиодные
индикаторы, чётко
отображающие статус

Индивидуальная
гравировка

Высококачественный датчик
температуры и влажности



INSPRID

Серия
ORIGIN

Изысканное мастерство

Максимальное чувство роскоши

Металлическая панель, сделанная из цельного корпуса, воплощает в себе точность и эстетику. Нет необходимости что-то менять, чтобы интегрировать с любым дизайном. Достаточно лишь легкого прикосновения, чтобы ощутить новый комфорт жизни.

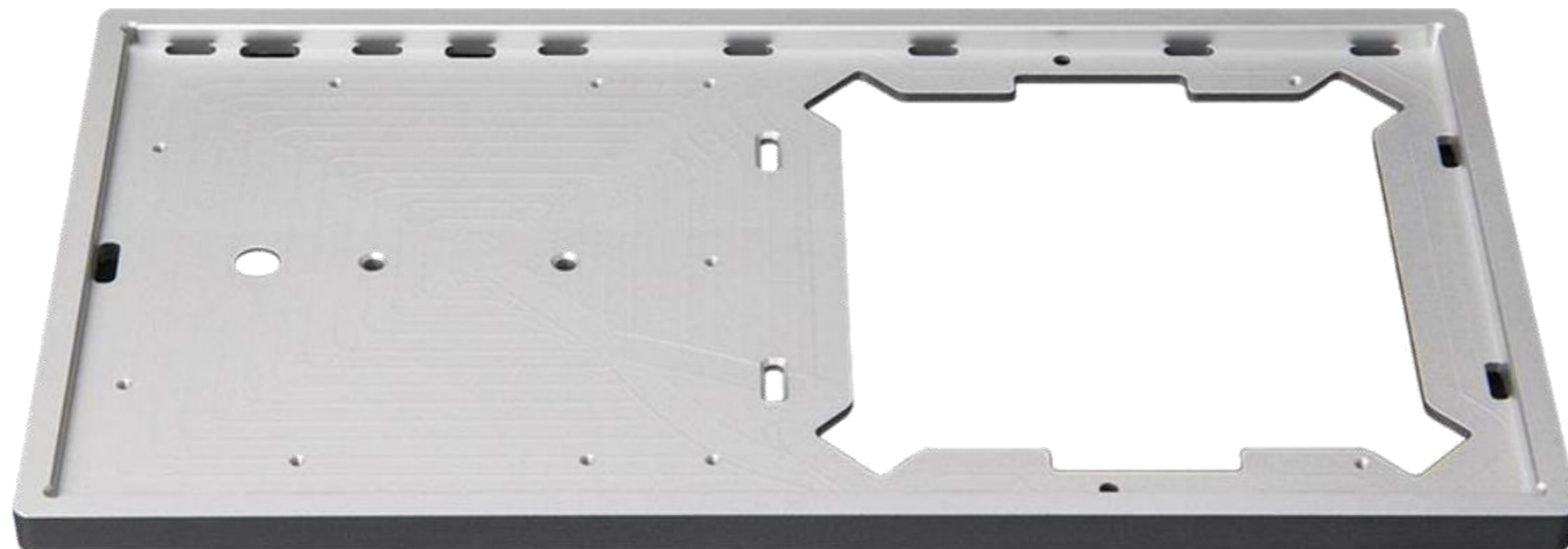

Для производства панелей, материал из алюминиевого сплава выбирается и формируется с помощью ЧПУ для достижения максимального качества текстуры.

INSPRID

Серия ORIGIN

Использование любых
стандартных монтажных коробок,
как круглых, так и квадратных
(установочное расстояние 60мм)



Установка

1. Отсоедините шинный каплер ③ от панели ④

Совет: потяните рукой за нижнюю часть панели, удерживая каплер;

2. Зачистите красный и чёрный провода кабеля примерно на 5 мм и вставьте их в клемму KNX, после этого установите клемму в шинный каплер ③;

3. Установите шинный каплер ③ в монтажную коробку ②, закрепите соответствующими винтами;

4. Вставьте панель ④ в закрепленный на стене шинный каплер ③.



INSPRID

Серия ORIGIN

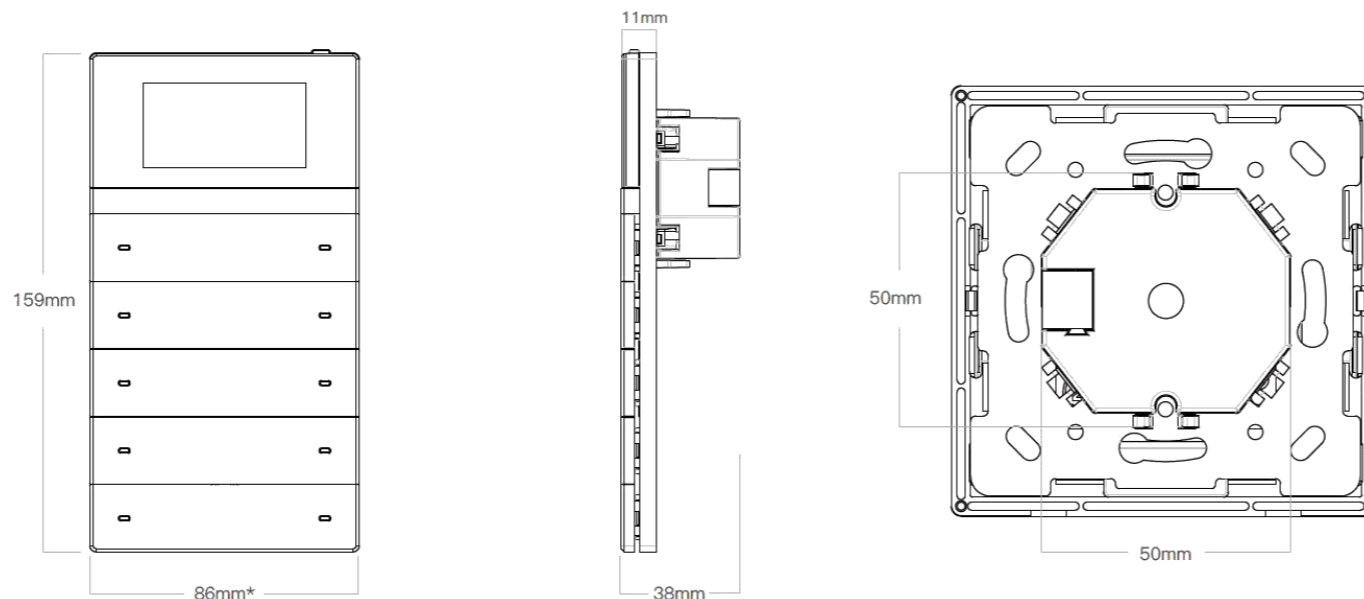

Преимущества:

Панели поставляются в комплекте с шинным соединителем и всеми аксессуарами:

- Нет необходимости заказывать отдельно шинные каплеры,
- Нет необходимости заказывать отдельно рамки и кнопки
- Нет необходимости заказывать отдельно вставки и механизмы

**Панель полностью готова к установке и использованию.
В ЦЕНУ ВСЁ ВКЛЮЧЕНО!**

Обзор функций

1. Управление включением/выключением, диммированием света, шторами, кондиционированием, теплым полом, сценариями и др.
2. Панель оснащена дополнительными функциями: пять каналов, на которые можно выставить задержку, цикл, PWM, логику и т. д. для удовлетворения различных сложных функциональных сценариев.
3. Каждая кнопка оснащена светодиодным индикатором, цвета которых настраиваются, включение и выключение можно настроить, а рабочее состояние в шине указывается сообщением.
4. Кнопка настройки переключает обычные клавиши на клавиши контроля температуры, включая регулировку температуры, выбор режимов и скорости.
5. В наших продуктах используются лучшие в мире датчики температуры и влажности и основные микросхемы управления промышленного класса STMicroelectronics



Тонкий корпус



Цельный корпус



Гладкий



Экономичность



Натуральные материалы



Экран высокой яркости

INSPRID

Серии
продуктов

BRIGHT

Инновации,
Игра света

Интеллектуальные
панели управления
из инновационного
материала с широкими
возможностями
подсветки



The spiritual Guide

INSPRID

Серия BRIGHT

② Лазерный индукционный датчик (VL53L0X)

Если панель не поддерживает распознавание жестов, на ней должен быть только микроволновый датчик ⑤;

④ Индикатор состояния:

- Включается программно (через ETS);
- Через микроволновый датчик приближения ⑤ может включаться/выключаться (дополнительно через ETS);
- RGB цвета (дополнительно через ETS);
- Функционально различает левую и правую группы подсветки

⑤ Микроволновый датчик (RCWL-0516)

- Используется для определения приближения человека, контролируя пункт ①③④;
- Регулируемый диапазон чувствительности;



① Отображение состояния температуры и влажности

Через микроволновый датчик приближения ⑤ может включаться экран когда человек к нему приближается.

③ LED Подсветка надписей (гравировок):

- Регулируемая яркость (ETS поддерживает 3 опции);
- Через микроволновый датчик приближения ⑤ может включаться/выключаться (дополнительно через ETS);
- Может отображать состояние устройства синхронно со световым индикатором состояния ④ (доп. в ETS);
- Функционально различать левую и правую группы подсветки.

⑥ Датчик температуры и влажности

INSPRID

Серия
BRIGHT



reddot award
2019 winner



C620-B



C630-DS



C620-S



C65T-G



C63T-S



C62T-B

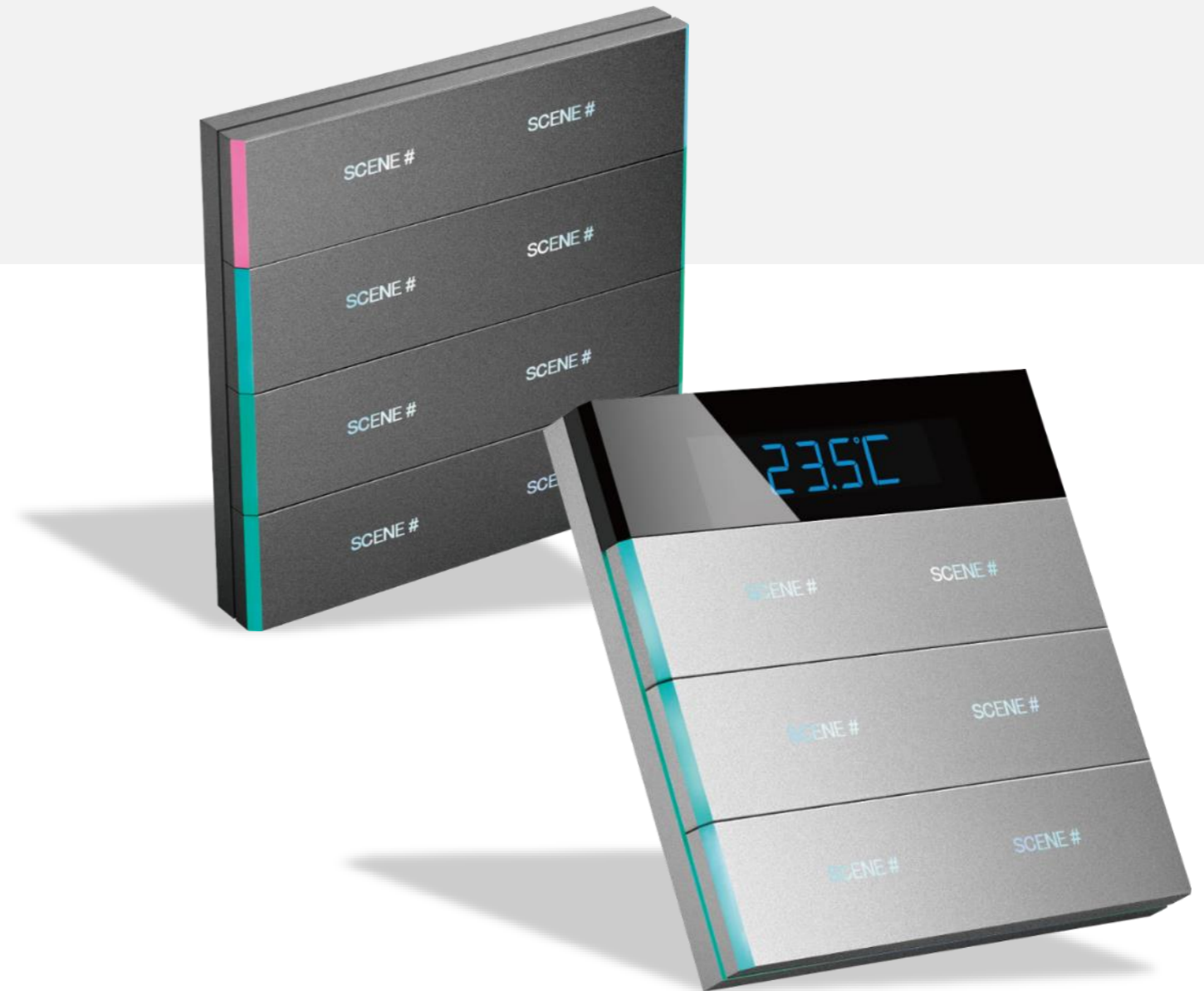

INSPRID

Серия BRIGHT

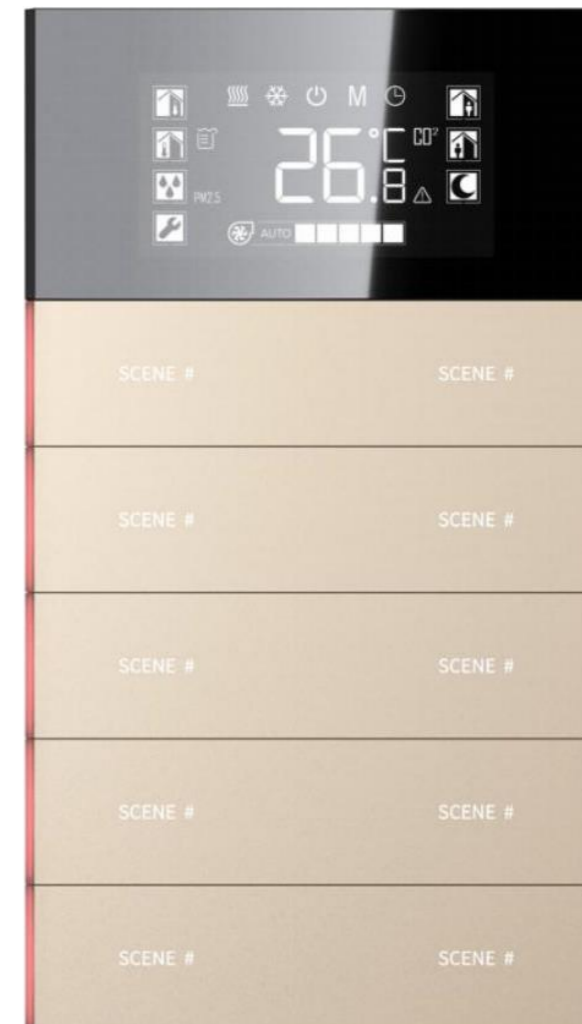
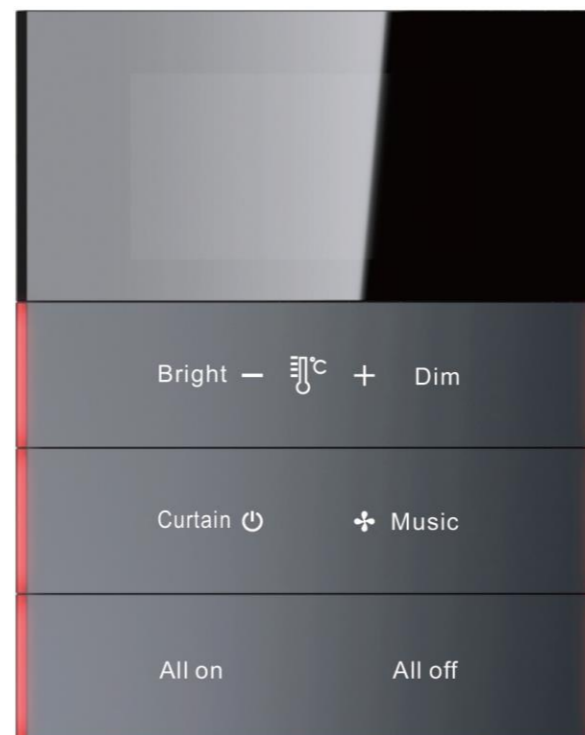
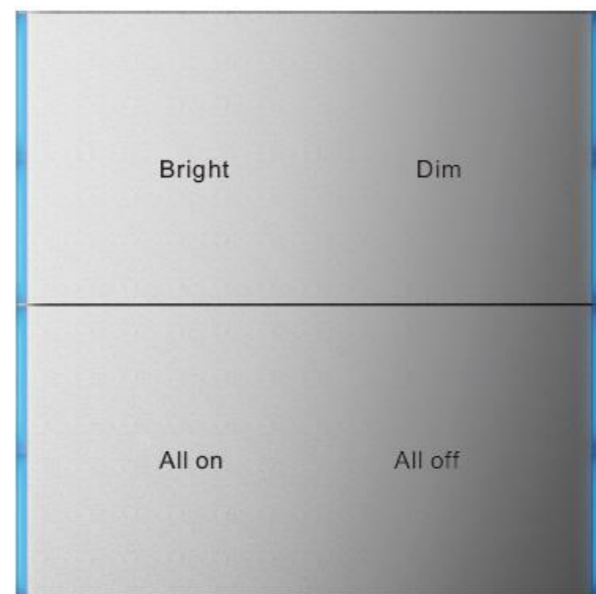

Преимущества

- Три стандартных цвета: **серебристый, чёрный, золотой.**
- Использование любых стандартных монтажных коробок, как круглых, так и квадратных (установочное расстояние 60мм)
- Любые гравировки на клавишах. Подсветка надписей и панелей
- Панели поставляются в комплекте с шинным соединителем и всеми аксессуарами: **В ЦЕНУ ВСЕ ВКЛЮЧЕНО!**

INSPRID

Серии
продуктов

PIXEL

Время.
Память



INSPRID

Серия
PIXEL



Сенсорная панель управления с экраном 3.5 дюйма или 5 дюймов



Грамотно настроенное иерархическое меню, разделенное на категории.



Типовые иконки, высокая управляемость, простота в эксплуатации.



Встроенный датчик приближения, мгновенная реакция.



Гибкий и настраиваемый интерфейс позволяет пользователям упорядочивать и комбинировать меню в соответствии со своими привычками.

INSPRID

Серия PIXEL

2 размера

3 цвета



C43-B

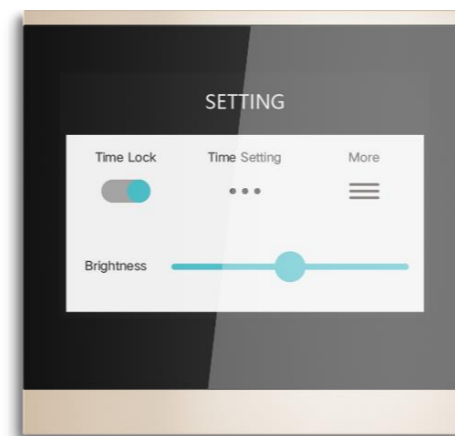

C43-G



C43-S



C45-B



C45-G



C45-S

INSPRID

Серия PIXEL



7 дюймовая сенсорная панель управления



Благодаря емкостной сенсорной технологии и высококонтрастному ЖК дисплею изображение получается четким.



Основные функции управления светом, шторами, климатом, сценариями и др. собраны в интерфейсе, а конфигурация удобна и гибка.



Уникальная функция пробуждения жестами, избавляющая вас от необходимости блуждать в темноте.



Изменяемый интерфейс. Привыкайте к гибкому расположению и сочетанию меню.

INSPRID

Серии
продуктов

PHYSICAL

Раньше, чтобы отразить характер дерева, использовали минималистичный дизайн. Оно обладает естественной красотой и индивидуальным характером, поскольку каждое имеет свою уникальную структуру или цветовую вариацию



INSPRID

Серия PHYSICAL



Сенсорный экран 10 дюймов



Благодаря емкостной сенсорной технологии и высококонтрастному ЖК дисплею изображение получается четким.



Основные функции управления светом, шторами, климатом, сценариями и др. собраны в интерфейсе, а конфигурация удобна и гибка.



Функция пробуждения жестами, избавляющая вас от необходимости блуждать в темноте



Изменяемый интерфейс, Привыкайте к гибкому расположению и сочетанию меню

INSPRID

Панели
домофона
Smart-Video

Скоро
в продаже

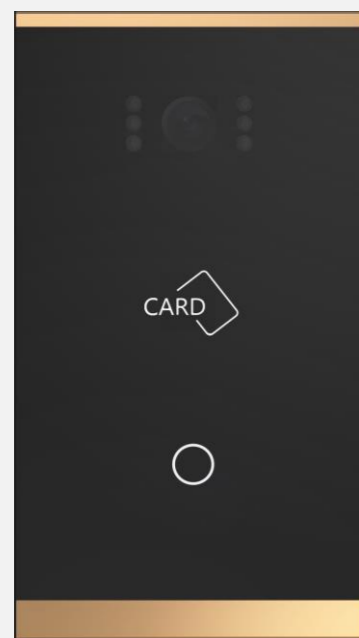

Дверной видео-
звонок

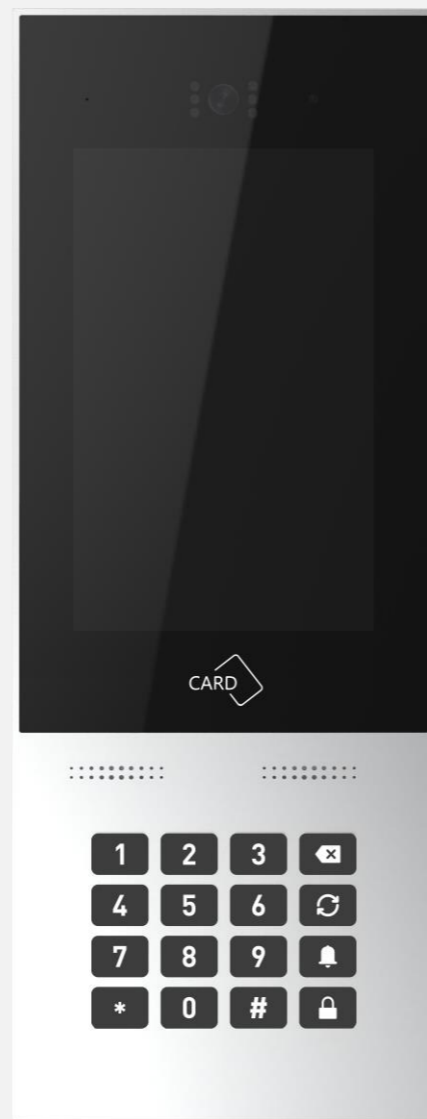

7 дюймовая дверная
панель

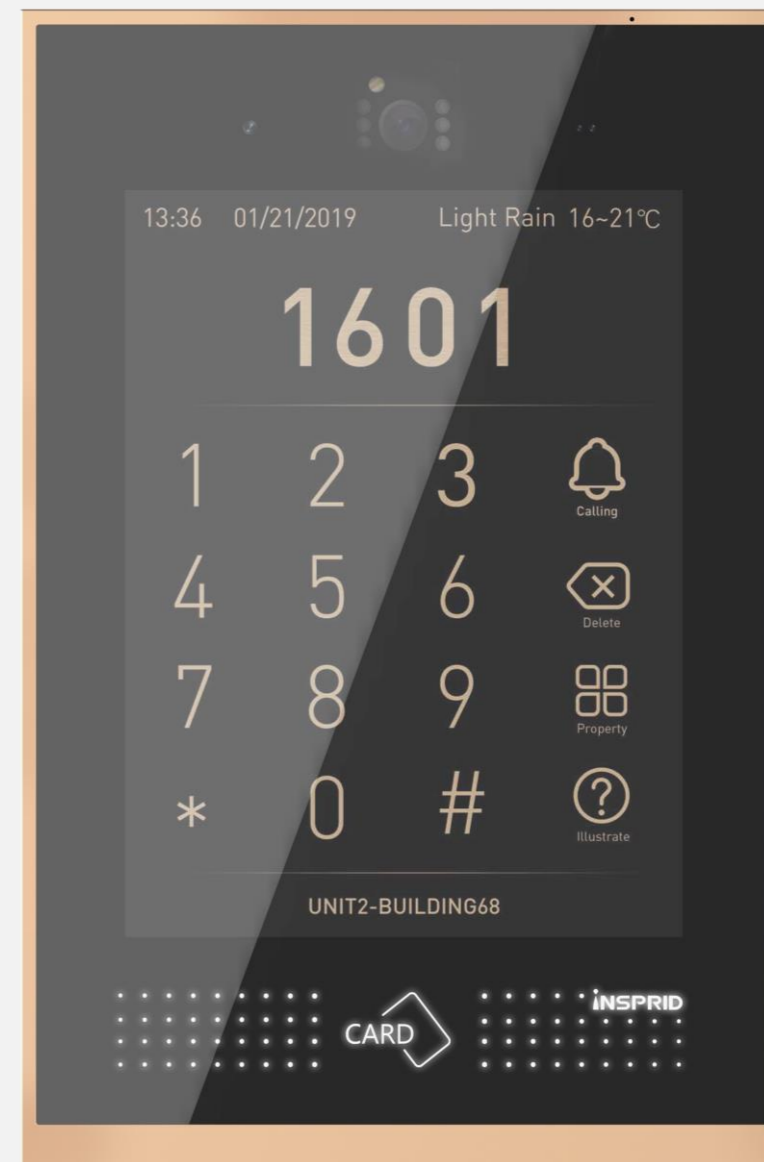

12 дюймовая дверная
панель

The logo for INSPRID, featuring the word 'INSPRID' in a bold, sans-serif font. The 'I' is red, and the rest of the letters are black. There is a small red dot above the 'I'.

Клавишные
смарт-панели
настроения

Восточный
подход
к дизайну –
абсолютно новое
настроение



INSPRID

Серии
продуктов

BRAVE

Всё расцветает



INSPRID

Серия BRAVE



Вдохновленная историей и культурой, серия **BRAVE** объединяет концепцию и дух эпохи **Возрождения с классической китайской эстетикой династии**. Так рождается небольшое и красивое художественное панно.

Тонкий и компактный

- Толщина ≈ 0.9 см, 86 mm x 90 mm.
- Ультратонкий вид облегчает нагрузку на стене. Хромированная окантовка окружает окрашенную в ретро-стиле панель, придавая ей элегантный внешний вид.
- Изделия различных расцветок придают нотку блеска в домашнюю обстановку.

Удобство и свобода

- Небольшой прямоугольный экран имеет встроенный голосовой модуль, который может управлять всеми смарт-устройствами*.
- Настраиваемый режим редактирования сцен, названий, значков и т. д.

Романтические цветовые решения

Пять красочных цветовых схем, таких как **Space Walk, Falling Cherry Blossoms, Dreamy Cream, Human Fang Fei** и **Roman Holiday**, открывают чудесное художественное путешествие в эпоху панелей. Он пронизывает энергию весны, великолепие лета, тихую красоту осени и элегантность зимы.

* Поддерживается не во всех странах. Уточняйте у регионального представителя.

INSPRID

Серия
BRAVE



Сенсорная панель управления
KNX Brave, экран 3'5, датчик
температуры



Сенсорная панель управления KNX
Brave, экран 3'5, 2 клавиши, датчик
температуры

INSPRID

Серия
BRAVE



INSPRID

Серия
BRAVE

Многопостовые конструкции

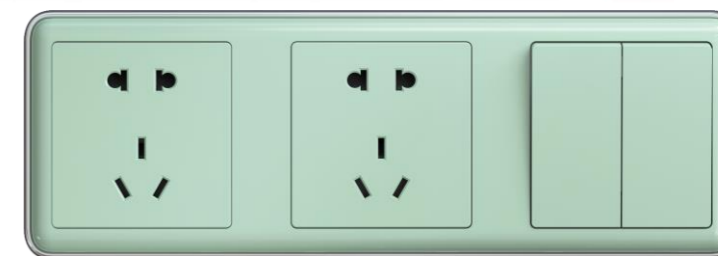
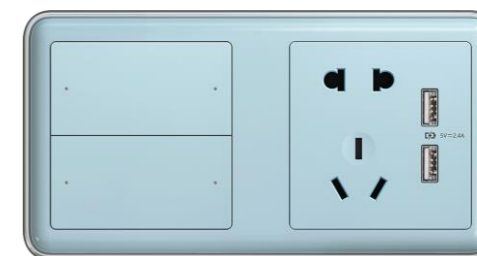
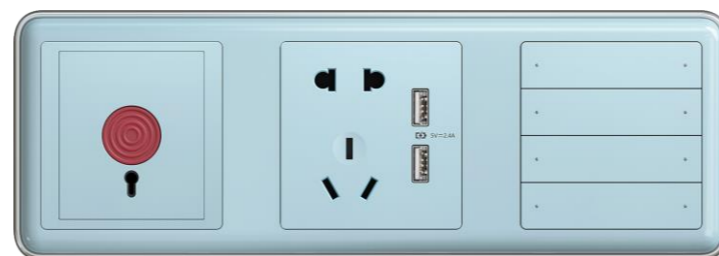
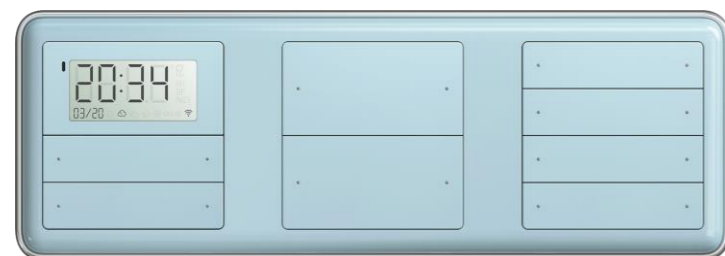

INSPRID

Серии
продуктов

STAR

Сдержанность



INSPRID

Серия STAR

Серия STAR вдохновлена сдержанностью и утонченностью, а концепция простоты и замкнутости пронизывают дизайн продукта. Углы квадратной панели выполнены с узкими призматическими краями. Общий вид прост, но при ближайшем рассмотрении есть скрытая грань.



В интеллигентность и практичность добавляются эстетические элементы, естественно выливается спокойная манера, которая гармонична в самых разных стилях оформления. Края панели подобны звездному углу, звездный свет спрятан глубоко, а время записано навсегда.



Панели серии Star доступны в пяти цветовых решениях для удовлетворения потребностей любых требовательных к дизайну заказчиков

INSPRID

Серия
STAR



INSPRID

Серия
STAR

Многопостовые конструкции



INSPRID

Серии
продуктов

MAGIC



INSPRID

Серия MAGIC

Универсальное украшение

MAGIC вдохновлена древним нефритовым дизайном, инкрустированным золотом. Хромированное кольцо, встроенное в панель, с изысканным внешним видом. Классическое романтическое сочетание цветов прекрасно интегрируется в различные интерьеры.

Инновации

Серия начинается с аспектов внешнего вида, дизайна и мастерства. Акцент на роль панелей в домашней жизни, чтобы они лучше подходили для разнообразных потребностей в благоустройстве дома.

Стиль ретро-роскошь

Стиль ретро подчеркивает легкую роскошь и элегантность. Пять классических цветов Biluo, Qiulan, Peijiu, Jinyu и Baiyu сочетаются с тремя металлическими вставками, такими как золото, серебро и розовое золото. Создавая лёгкую роскошь и подчёркивая уникальную концепцию жизни.



INSPRID

Серия
MAGIC

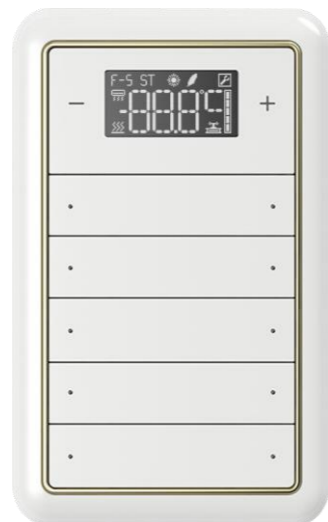
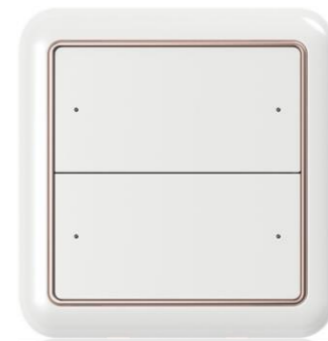

INSPRID

Серия
MAGIC

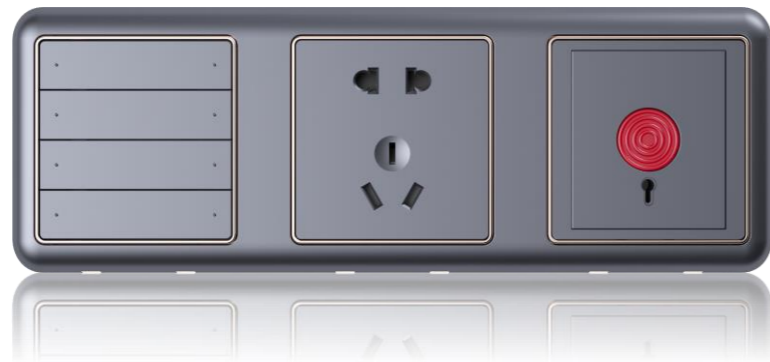
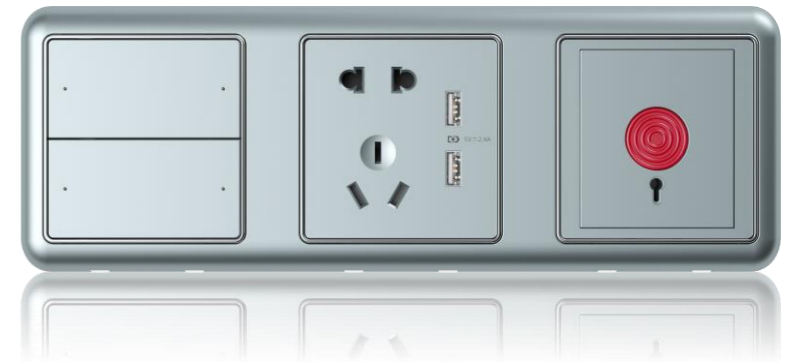

The logo for INSPRID, featuring the brand name in a bold, red, sans-serif font with a small red dot above the letter 'I'.

Серии
продуктов

WAVE·Датчики

Точное измерение

Уровень качества воздуха в помещении обновляется в режиме реального времени и является максимально точным. Концентрация PM2.5, точное считывание качества воздуха, эффективное и гибкое определение температуры и влажности



INSPRID

Серия WAVE

- **1.55 cm** тонкий корпус,
- Встроенный **1.3'** экран,
- **Идеальное** расположение на стене,
- **8** показателей мониторинга данных о воздухе в режиме реального времени
- **Точное** считывание данных,
- **1** секунда на обнаружение микронных частиц



 PM2.5, PM10 Сбор и обработка	 формальдегиды, бензол, CO2, VOC, газы	 Температура, влажность	 AQ (Индекс качества воздуха)
 авто оповещение	 объединение датчиков	 Несколько типов выходных данных	 Логические функции

Внешний вид	Размер	86*86 mm
	Толщина	1.55cm
	Размер экрана	1.3'
Экран	Тип	Монохромный OLED
	Разрешение	128*64
Питание	Напряжение	21V~30DCEIB
	Доп питание	12V~30V
Монтаж	Настенный	Стандартная монтажная коробка

INSPRID

Системные устройства



Датчик качества воздуха

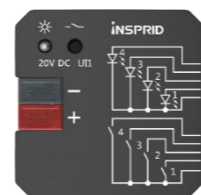

Модуль входов



Датчик движения



ИК передатчик



Актуатор реле (4/8/12кан)



Приводы штор



Диммеры



Актуатор 0-10V (6/8кан)



DALI шлюз

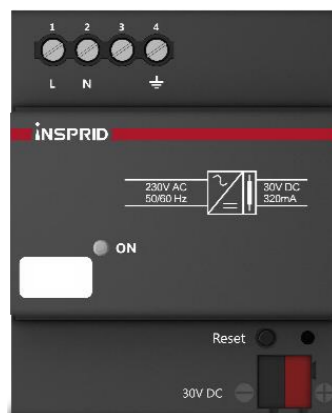

Блоки питания
320mA/640mA



IP шлюз



Модуль управления
отоплением



Линейный
соединитель



Модуль управления
фанкойлами

INSPRID

Новые
разработки

Серия
Crystal



Серия
Touch

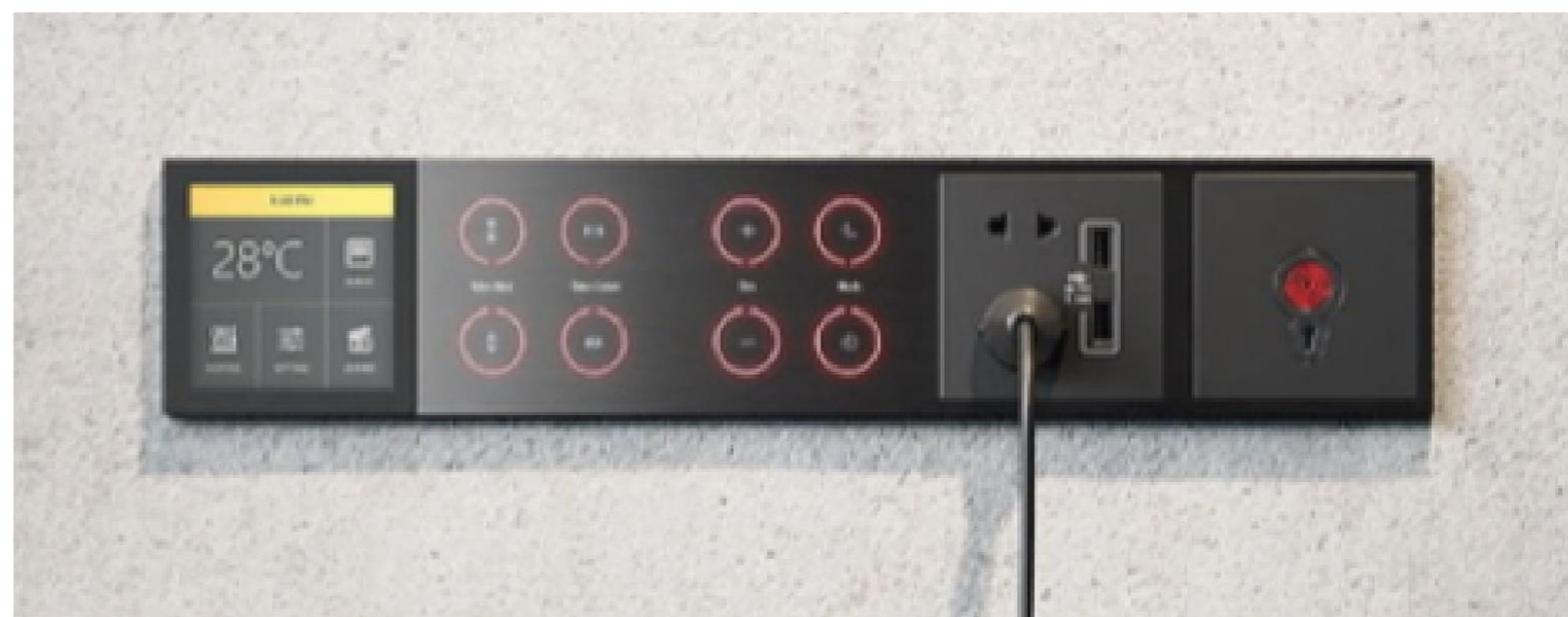



Резюме

- ✓ Премиальный дизайн
- ✓ Работает на протоколе KNX
- ✓ Не требует специальных монтажных коробок
- ✓ Всё в комплекте (рамки, каплеры, клавиши и т.д.)
- ✓ Самые качественные и технологичные компоненты
- ✓ Большой заработок инсталлятора
- ✓ Адекватная цена (с НДС, без доп. доплат)
- ✓ Техподдержка, складская программа
- ✓ Только прямые официальные поставки



INSPRID

Контактная
информация



INSPRID в России

ООО «ИОТ Системы» —
официальный
и эксклюзивный
дистрибьютор INSPRID
на рынке РФ

www.insprid.ru

www.iotsy.ru

8 (800) 707-17-49

sales@iotsy.ru

г. Санкт-Петербург,
18-я линия В.О.,
д.3, офис А-217

г. Москва,
ул. Верейская 29с134,
офис 313

INSPRID и точка!

